

产品规格书

驱动板型号: JD567T123A+6124P

驱动板版本: VER:1.00

液晶屏型号: HE070NA-13B-27H

使用方 USER			承制方 MANUFACTURER		
品质	工程	审批	制表	审核	批准

目 录

目录.....	2
版本更改.....	3
1. 概况:	4
2. 基本参数:.....	4
3. 产品图片:.....	5
4. 连线示意图:.....	5
5、驱动板接口定义:	6
6、结构图:.....	9
7、产品标示:.....	10
8、包装、运输及贮存.....	10
9、 JD567T123+6124P 调试注意事项.....	11
10、 7.0 "TFT- LCD PANEL 判定标准:.....	11

1. 概况:

JD567T123A+6124P VER: 1.00-HE070NA-13B-27H 彩色存储驱动模组。由 JD567T123A+6124P VER: 1.00 存储驱动板和 (HE070NA-13B-27H) 屏组成。输入 CVBS 和 AHD 信号, 有 PAL 制和 NTSC 两种制式, 可实现制式自动识别, 按键调节彩色、亮度对比度, OSD 菜单支持语言为(英文)。它主要用于可视门铃、可视电话、楼宇对讲等其它显示电子设备。

2. 基本参数:

序号	项目	说明	备注
1	液晶屏显示尺寸	7.0 英寸	
2	液晶屏显示比例	16:9	
3	背光方式	LED	
4	亮度	300 cd/m ²	
5	解析度	1024 × 3(RGB) × 600	
6	视角范围 (上、下、左、右)	(70/75/75/75)	
7	液晶屏尺寸	160 (W) × 101.1 (H) × 3.0 (D) mm	
8	有效显示范围	153.6 (H) × 90.0 (V) mm	
9	驱动板尺寸	100.0 (W) × 60.15 (H) × 9.2 (D) mm	
10	工作电压 (电源纹波小于 0.3V _{P-P})	最小: DC9V; 标准: DC12V; 最大: DC18V;	
11	工作电流 (DC 12V 供电时)	DC220mA ± 20mA	
12	消耗功率	2.64W (TYP)	
13	启动时间	≤ 2.0 秒	
14	工作温度范围	-10°C ~ 60°C	
15	储存温度范围	-20°C ~ 70°C	
16	环境相对湿度	5~95% RH	

3. 产品图片:



4. 连线示意图:

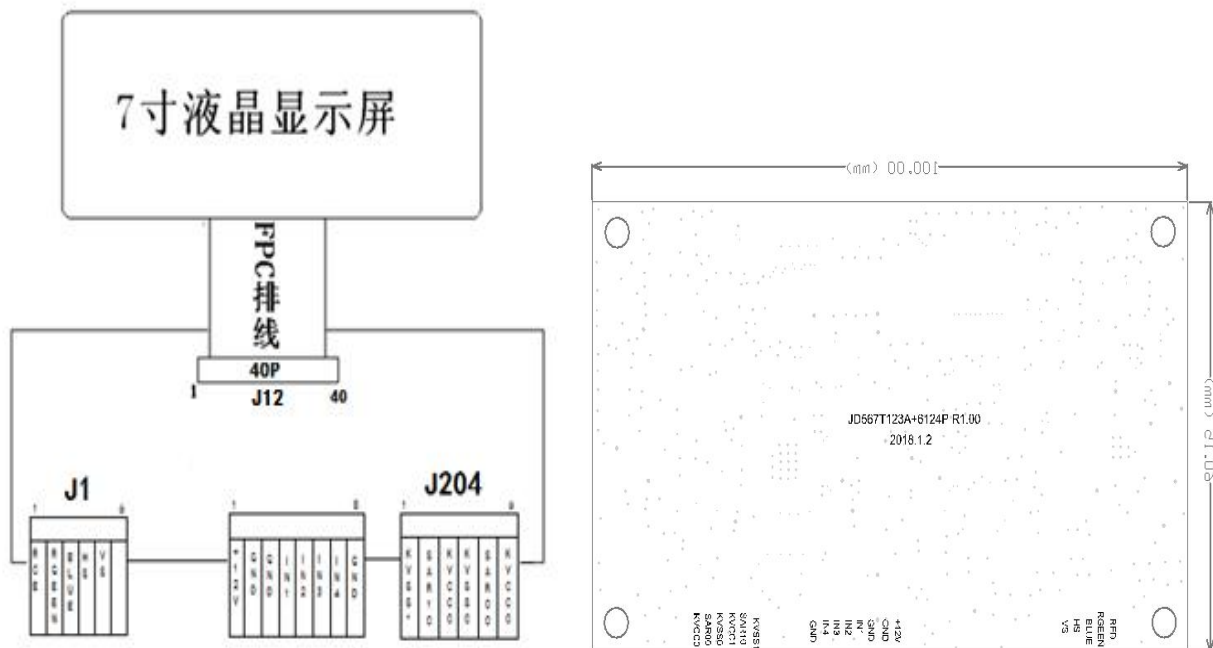

5、驱动板接口定义:

5.1、J103 接口定义

Pin No.	Symbol	I/O	Function	Remark
1	VCOM	P	Common Voltage	
2	VDD	P	Power Voltage for digital circuit	
3	VDD	P	Power Voltage for digital circuit	
4	NC	--	No connection	
5	Reset	O	Global reset pin	
6	STBYB	O	Standby mode, Normally pulled high STBYB = "1", normal operation STBYB = "0", timing controller, source driver will turn off, all output are High-Z	
7	GND	P	Ground	
8	RXIN0-	O	-LVDS differential data input	
9	RXIN0+	O	+ LVDS differential data input	
10	GND	P	Ground	
11	RXIN1-	O	-LVDS differential data input	
12	RXIN1+	O	+ LVDS differential data input	
13	GND	P	Ground	
14	RXIN2-	O	-LVDS differential data input	
15	RXIN2+	O	+ LVDS differential data input	
16	GND	P	Ground	
17	RXCLKIN-	O	-LVDS differential clock input	
18	RXCLKIN+	O	+ LVDS differential clock input	
19	GND	P	Ground	
20	RXIN3-	O	-LVDS differential data input	
21	RXIN3+	O	+ LVDS differential data input	
22	GND	P	Ground	
23	NC	--	No connection	
24	NC	--	No connection	
25	GND	P	Ground	
26	NC	--	No connection	
27	DIMO	O	Backlight CAB controller signal output	
28	SELB	O	6bit/8bit mode select	
29	AVDD	P	Power for Analog Circuit	
30	GND	P	Ground	
31	LED-	P	LED Cathode	

32	LED-	P	LED Cathode	
33	L/R	O	Horizontal inversion	
34	U/D	O	Vertical inversion	
35	VGL	P	Gate OFF Voltage	
36	CABCEN1	O	CABC H/W enable	
37	CABCEN0	O	CABC H/W enable	
38	VGH	P	Gate ON Voltage	
39	LED+	P	LED Anode	
40	LED+	P	LED Anode	

5.2、J1 接口定义:

序号	脚位定义	I/O/P	脚位定义说明	备注
1	RED	I	信号输入	
2	RGEEN	I	信号输入	
3	BLUE	I	信号输入	
4	HS	I	行信号输入	
5	VS		场信号输入	

5.3、J4 接口定义:

序号	脚位定义	I/O/P	脚位定义说明	备注
1	+12V	I	+12V 直流电源输入	9-15V
2	GND	P	地	
3	GND	P	地	
4	IN1	I	信号输入	CVBS+AHD
5	IN2	I	信号输入	CVBS+AHD
6	IN3	I	信号输入	CVBS+AHD
7	IN4	I	信号输入	CVBS+AHD
8	GND	P	地	

5.4、J204 接口定义:

序号	脚位定义	I/O/P	脚位定义说明	备注
1	KVSS1	O	地	
2	SAR10	I	电位器输入	
3	KVCC1	I	电源	
4	KVSS0	P	地	
5	SAR00	I/O	电位器输入	
6	KVCC0	I	电源	

5.3.1、按键板接线图:

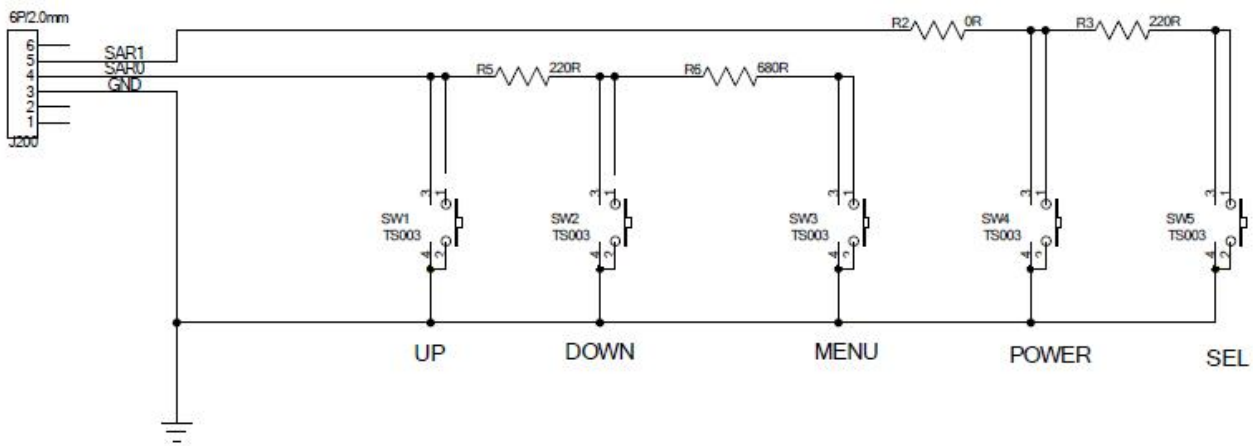

5.3.2、按键板顺序如下图所示:

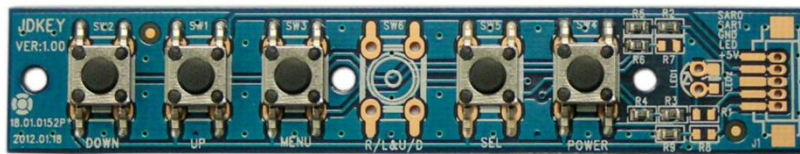

6、结构图:

6.1、TFT LCD Panel:

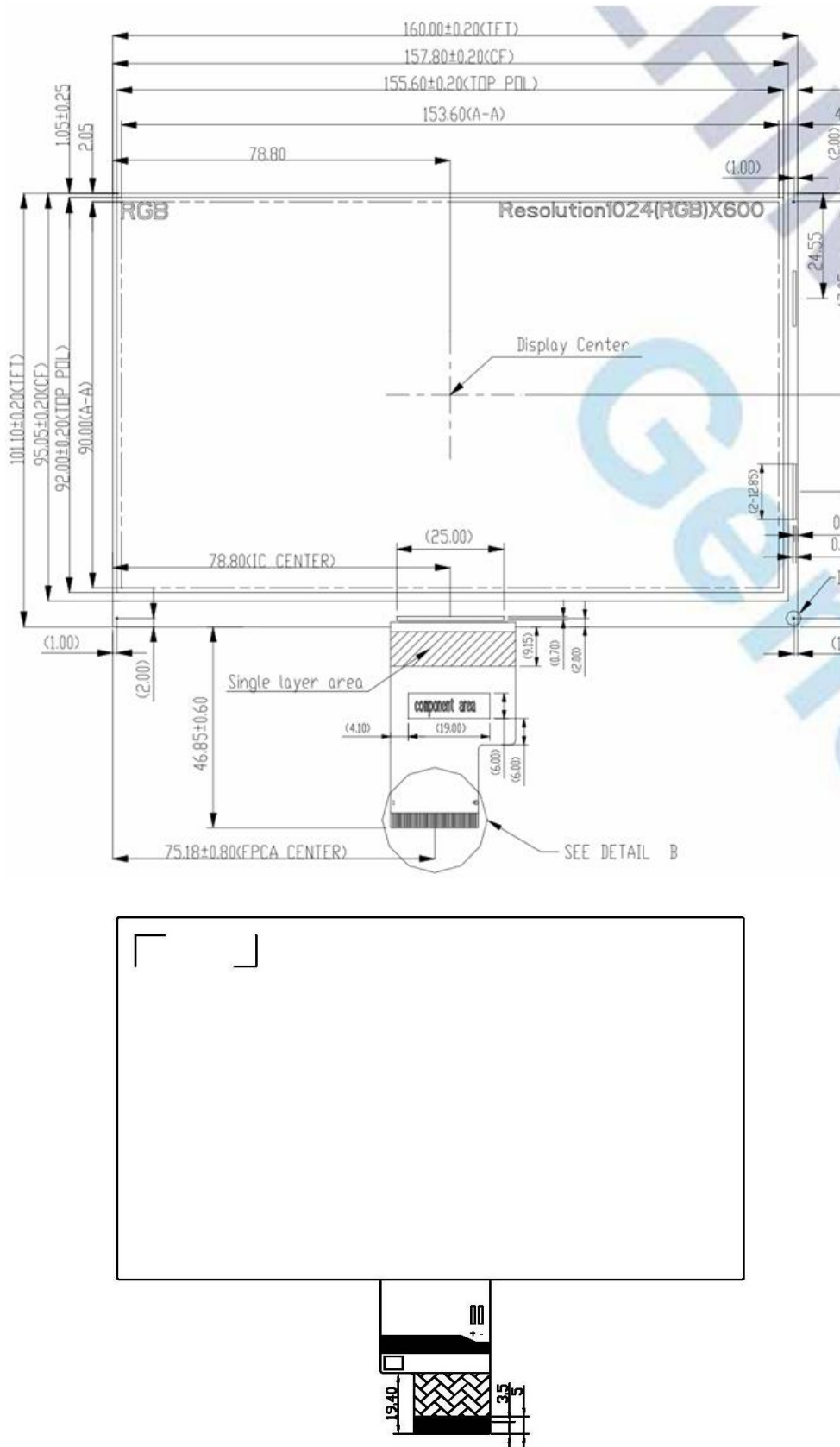

6.2、PCB 尺寸: 100.0(W) × 60.15(H) × 9.2(D) mm

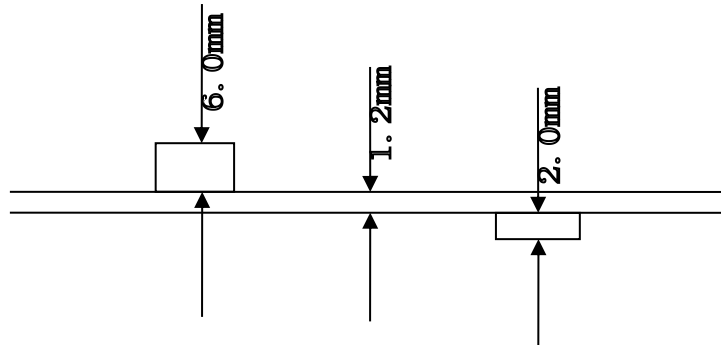
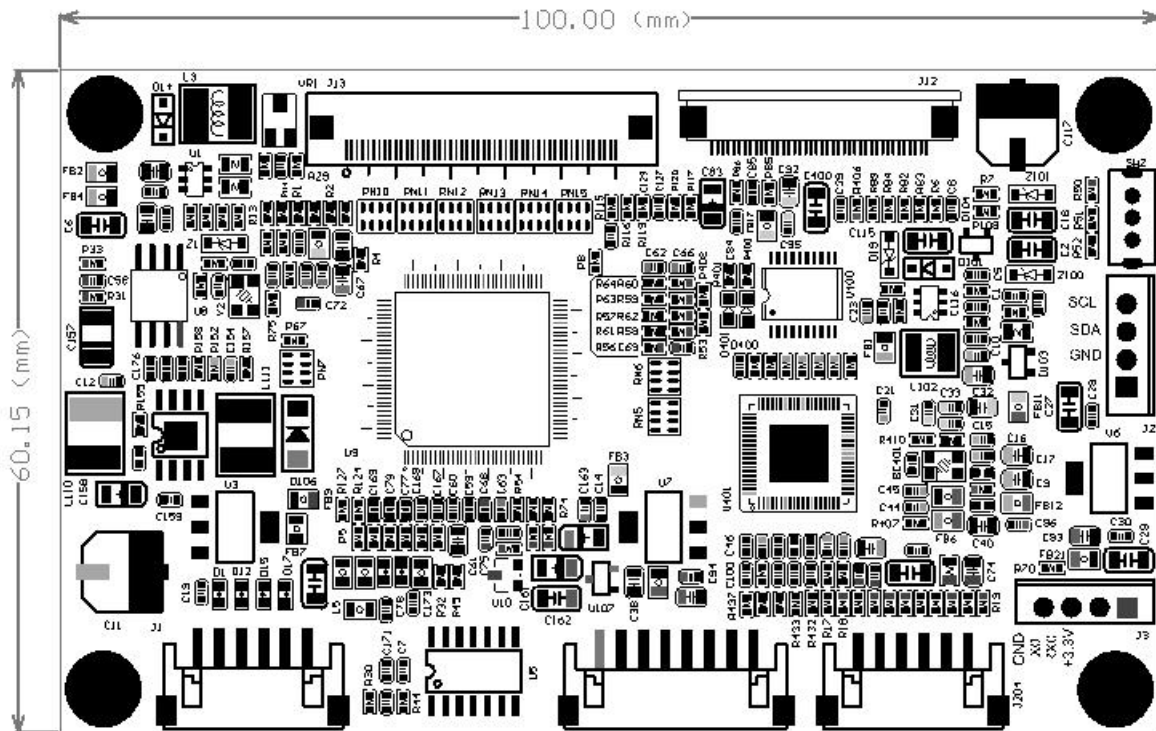

7、产品标示:

HE070NA-13B-27H

8、包装、运输及贮存

1、供货包装

TBD

2、运输及贮存

运输过程避免碰撞和雨雪淋袭；严禁与化学物品及潮湿物品同库贮存。

9、JD567T123+6124P 调试注意事项

- 1、TFT 出厂前已用专用仪器进行精密调试和老化、测试，一般不需要再做调整。
- 2、调整前，应正确连接电源、视频信号，应数次开关电源以及视频信号检查图像情况。
- 3、因为此产品为电子产品，请注意防静电。
- 4、7.0"TFT- LCD PANEL 为玻璃制品，小心拿放，以免破裂。
- 5、按按键时需注意不能让手碰到按键引脚，因人体有一定的电阻，如触摸到会对按键功能造成影响。

10、7.0 "TFT- LCD PANEL 判定标准:

目的：制定 PANEL 的标准供进料检查、制程检查、客户检查的依据.

范围：适用于 7.0" TFT LCD 产品.

作业内容:

10.1、判定标准及方法:

10.1.1、LCD 显示屏伤痕检测方法与判定:

- 10.1.1.1、在 20W 荧光灯下，距离 PANEL 30CM 处垂直（或左、右 45 度）观察，如果没有看见异物、伤痕，则判定 OK，否则 NG。

10.1.2、LCD 显示屏黑点，白点，色点检测方法与判定:

10.1.2.1、检查方法

- 10.1.2.1.1、黑点：在表示点灯状况下，把检查黑点的 MASK 摆在 LCD 黑点的附近，目视观察比较大小.

- 10.1.2.1.2、白点，色点：在表示点灯状况下，把检查黑点的 MASK 重叠在 LCD 白点

(色点) 处, 目视观察判断白点 (色点) 是否可以隐藏.

10.1.2.2. 显示屏区域划分

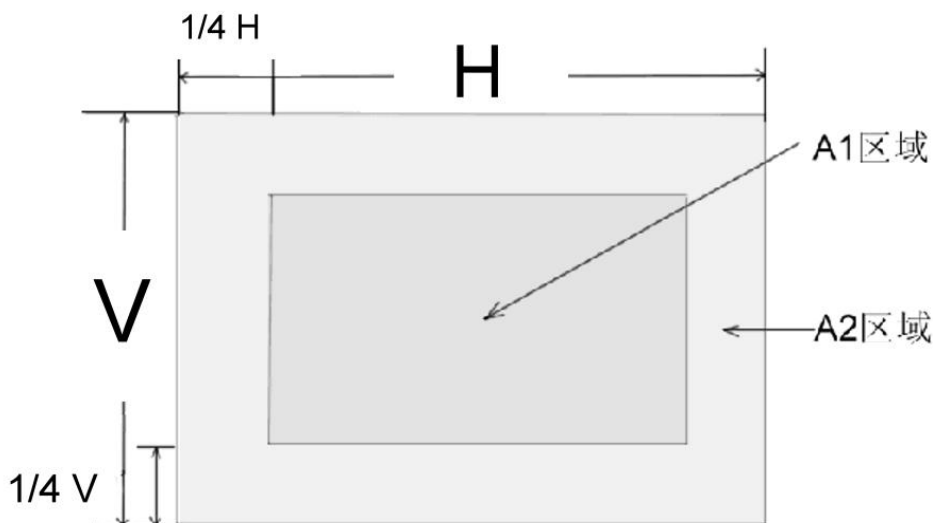

注: A1 区域: 图像有效区域中心范围.

A2 区域: 图像有效区域边缘范围 (四周的区域).

10.1.3. 判定选择:

欠点直径 (mm)		允收范围	
		A1 区域	A2 区域
黑点	$d \leq 0.15$	不计	不计
	$0.15 < d \leq 0.3$	4	4
	$0.3 < d \leq 0.5$	2	3
	$0.5 < d < 0.8$	0	2
白点或色点	$d \leq 0.15$	不计	不计
	$0.15 < d \leq 0.3$	3	3

	$0.3 < d \leq 0.5$	1	2
	$0.5 < d < 0.8$	0	1

注: 1.大小: 平均直径= (最长直径+最小直径) /2

2.关于小欠点密集的时候, 用上述的基准判断。

3.黑斑、白斑: 通过电压的变化来看, 用对比的方法, 对于明显斑点用点规格判断。

4.总的黑点、白点、色点个数: $A1+A2$ 区 ≤ 4 个。